

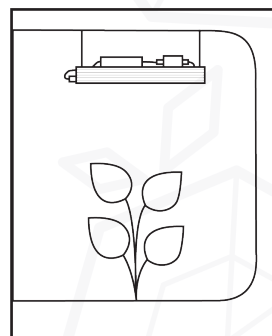

_SERIA OPRAW GROW

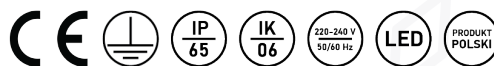

DANE MECHANICZNE

Montaż: zawieszane za uchwyty na pasach montażowych, łańcuchach lub linkach EasyRoll

Obudowa: aluminium ekstrudowane, malowane proszkowo

Klosz: szkło hartowane Optiwhite™

DANE ELEKTRYCZNE

Napięcie zasilania: 230 VAC 50 Hz

Współczynnik mocy: 0,95

Przyłącze elektryczne: dostarczane osobno / przewód elektryczny i wtyczka 230 V

Klasa ochronności: I

DANE OPTYCZNE

Rozsył światła: osiowo-symetryczny

Kąt świecenia: 120°

Kontrola natężenia: za pomocą wbudowanego kontrolera

Źródła światła: SMD producentów Samsung, Osram i Seul

DANE OGÓLNE

Klasa Szczelności: IP65

Gwarancja: 5 lat

Zastosowanie: namioty uprawowe / obiekty indoorowe

Zakres temperatury pracy: -40...+60 °C



MOC OPRAW GROW

HIGH POWER 600 W

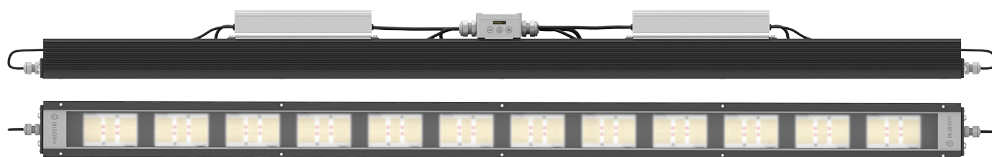

STANDARD 340 W

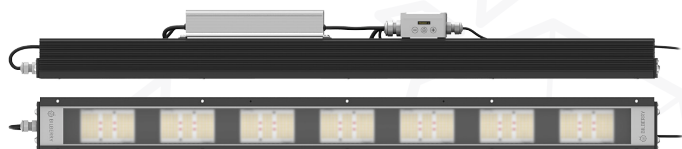

ECO 250 W

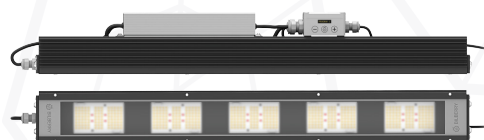

MINI 160 W

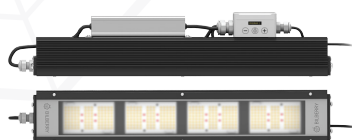

PLANT PLUS 120 W

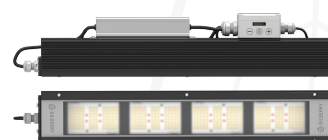

WIDMA DLA OPRAW GROW

			FullCycle™ (CN1)	3Style™ (CN3)			Boost™ (UVR)
				Faza wegetatywna	Faza generatywna	Etap przedziorowy	
UV	<400 nm		0%	0%	0%	5%	11%
BLUE	400-500 nm		18%	19%	16%	21%	0%
GREEN	500-600 nm		39%	40%	35%	31%	0%
RED	600-700 nm		37%	39%	46%	40%	89%
FAR-RED	700-800 nm		6%	3%	3%	2%	0%
B:G Ratio			0,46	0,48	0,46	0,68	-
R:FR Ratio			6,17	13,00	15,33	20,00	-
R:B Ratio			2,06	2,05	2,88	1,90	-



TYPY OPRAW GROW

Lp. Kod	Moc oprawy [W]	Widmo	Strumień światła [$\mu\text{mol/s}$]	Kąt świecenia	Wymiary [cm]	Waga [kg]	Optymalna powierzchnia uprawy [cm]	Optymalna odległość od roślin [cm]
1. GROW.H.CN1.LV.H1.B	600	Pełne (CN1)	1225	120°	150 x 11 x 9,7	11	150 x 150	45-60
2. GROW.H.CN3.LV.H1.B	600	Zmienne (CN3)	1173	120°	150 x 11 x 9,7	11	150 x 150	45-60
3. GROW.S.CN1.LV.H1.B	340	Pełne (CN1)	652	120°	100 x 11 x 9,7	7	120 x 60/120	40-50
4. GROW.S.CN3.LV.H1.B	340	Zmienne (CN3)	621	120°	100 x 11 x 9,7	7	120 x 60/120	40-50
5. GROW.E.CN1.LV.H1.B	250	Pełne (CN1)	492	120°	75 x 11 x 9,7	5,5	80 x 80	35-45
6. GROW.E.CN3.LV.H1.B	250	Zmienne (CN3)	490	120°	75 x 11 x 9,7	5,5	80 x 80	35-45
7. GROW.M.CN1.LV.H1.B	160	Pełne (CN1)	299	120°	50 x 11 x 9,7	4,5	60 x 60	20-30
8. GROW.M.CN3.LV.H1.B	160	Zmienne (CN3)	320	120°	50 x 11 x 9,7	4,5	60 x 60	20-30
9. GROW.PP.UVR.LV.H1.B	120	Zmienne (UVR)	294	120°	50 x 11 x 9,7	4,5	dowolny	20-30

MONTAŻ

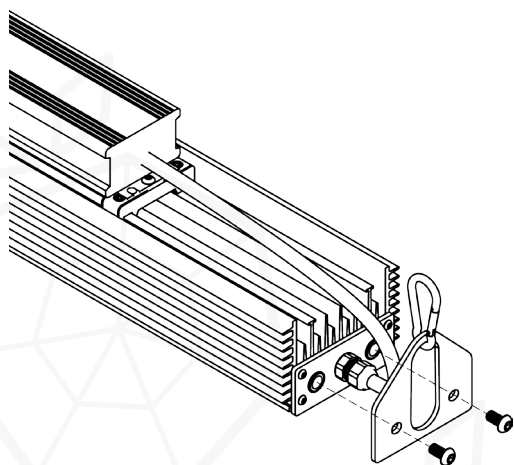

ŁĄCZENIE OPRAW

